

2026 第4回 多賀オープン卓球大会 諸連絡

- 期 日 2026年4月4日(土)～5日(日)
- 会 場 常陸大宮市 西部総合公園体育館
- 主 催 多賀卓球クラブ
- 日 程 および 試合形式

および 試合形式	550名
2026年4月4日(土)	181名
①バンビの部男子	決勝リーグ
②バンビの部女子	決勝リーグ
③カブの部男子	予選リーグ + 1, 2位トーナメント
④カブの部女子	予選リーグ + 1, 2位トーナメント
⑤ホープスの部男子	予選リーグ + 1, 2位トーナメント
⑥ホープスの部女子	予選リーグ + 1, 2位トーナメント
⑨高校以下の部男子	予選リーグ + 1, 2位トーナメント、3, 4位トーナメント
⑩高校以下の部女子	予選リーグ + 1, 2位トーナメント、3, 4位トーナメント

2026年4月5日(日)	369名
⑦中学以下の部男子	予選リーグ + 1, 2位トーナメント
⑧中学以下の部女子	予選リーグ + 1, 2位トーナメント
⑪一般の部男子	予選リーグ + 1, 2位トーナメント
⑫一般の部女子	予選リーグ + 1, 2位トーナメント
⑬年代別40歳代の部男子	予選リーグ + 1, 2位トーナメント
⑭年代別40歳代の部女子	決勝リーグ
⑮年代別50歳代の部男子	予選リーグ + 1, 2位トーナメント
⑯年代別50歳代の部女子	友好試合2試合+決勝戦
⑰年代別60歳代の部男子	予選リーグ + 1, 2位トーナメント
⑱年代別60歳代の部女子	友好試合2試合+決勝戦
⑲年代別70歳以上男子	決勝リーグ
⑳年代別70歳代の部女子	申込無し

卓球台配置図

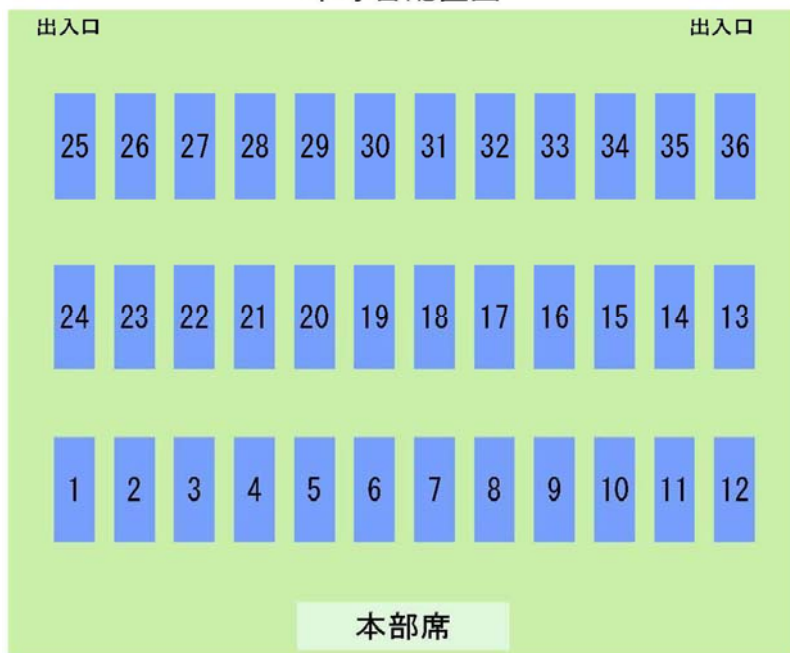

●入場・受付・開会式

- 代表者は、入場前に入場者全員の健康状態及び出欠の確認をお願いします。
- **開場は7時45分予定**です。早まる場合もあります。係員の指示に従って入場してください。
- 入場時は、必ずアルコール消毒を行ってください。
- 代表者が選手全員の出欠確認をして行ってください。
- **受付は8時20分まで**に行ってください。
- 開会式は、受付が終わり次第行います。
メイン体育館内であれば観客席に上がっていただいて構いません。
プログラムをご確認のうえ、開会式にご参加ください。

●試合方法

- 全種目予選リーグ＋トーナメントもしくは決勝リーグです。
 - ◆ **予選リーグ**
 - ・予選リーグは、5ゲームマッチ(3ゲーム先取)です。
 - ◆ **決勝トーナメント(予選リーグ1, 2位のみ)**
 - ・**決勝トーナメントは、5ゲームマッチ(3ゲーム先取)です。**
 - ◆ **下位トーナメント(予選リーグ3位以下)**
 - ・**下位トーナメントは、高校生以下の部男女のみ行います。**
(参加者人数により決定しております。)
 - ・**下位トーナメントは、3ゲームマッチ(2ゲーム先取)です。**

●試合球

- ニッタク40mm プラスチックボール

●審判

- 予選リーグは、試合をしていない選手が行います。
- 各トーナメント最初の試合は、相互審判となります。その後は敗者審判となります。
- 審判がいけない場合は、周りの方をお願いしてください。
- 審判はタイマーを使用して、試合前の練習1分！アドバイス1分以内！を計測してください。
- 審判は、決められた位置に立ち、スコアカードを観客にきちんと見えるように持ってください。
- 審判は、試合において重要な役割を担っております。
ミスカウントを無くす為にも声を出してカウントするように心がけてください。

●競技ルール

- 現行の日本卓球協会ルールを適用します。
但し、タイムアウトは適用いたしません。
- **【特別ルール】14対14になった場合、1本勝負(15点目を取った方が勝者)です。**
- 服装は、公認ユニフォームでなくても構いませんが、半袖・半ズボンをお願いします。
肌を出したくない場合や寒い場合は、スポーツ用インナーをご着用ください。
ジャージでの出場は禁止です。
- ゼッケンは、必ず着用して下さい。忘れた方は、本部で販売しております。
- コートに入れるのは、選手および監督・コーチのみとします。
応援したい人は、観客席からお願いします。

●進行方法

◆タイムテーブルを基準に進行いたします。

◆予選リーグ

- 各リーグ①番の選手がリーグ責任者です。リーグ内のまとめをお願いします。
- その後は、本部のアナウンスにしたがってください。
- 予選リーグで棄権が出て、2名もしくは1名となった場合は、友好選手を交えて3名もしくは4名リーグにいたします。尚、友好選手との試合結果は予選リーグに反映いたしません。
- **予選リーグ結果表は、1位になった選手が、該当する進行席に報告してください。**

- **【目印を台に出すタイミング！（傘もしくはカラーコーン）】**
予選リーグが終わりましたら、備え付けの目印を台の上に出してください。
- **【目印を片付けるタイミング！（傘もしくはカラーコーン）】**
予選リーグ選手全員が揃った時点で片付けてください。

◆決勝トーナメント(順位トーナメント)※参加者が少ない場合

- 試合が出来るところからアナウンスいたします。
- 試合結果は、両者確認し敗者が進行席まで持ってきてください。

●表彰

- 賞状・賞品：決勝トーナメントベスト4まで(下位トーナメントは優勝者のみ)
- 表彰式は、準備が出来次第行います。

●その他

- **お昼休憩は、設けません。空いた時間に各自でお取りください。**
- 閉会式は行ないません。試合結果を確認してからお帰りください。
- 観客席最前列は、応援席専用席とします。場所取り用の荷物を置かないでください。
応援が終わりましたら速やかに席を空けてください。
- 最前列での立ち見や応援は、後ろで観戦している方の迷惑になりますのでやめてください。
- 体調不良や何らかの都合で途中退場する場合は、本部へ申し出てください。
- 競技中の事故等については、主催者としては応急手当のみとなります。
- 駐車場は、指定のスペースに駐めてください。
- 室内履きで外へは出ないでください。
- 飲食は、ロビーまたは2階席でお願いします。
- フロアでの飲みものは、ペットボトルまたはフタ付きの水筒のみと致します。
- トイレの使用や喫煙場所でのマナーなど、皆様のご協力をよろしくお願い致します。
- 「ゴミの持ち帰り運動」と「元気なあいさつ運動」を実施しております。

7:30	8:00	8:30	No.	9:00	9:30	10:00	10:30	11:00	11:30	12:00	12:30	13:00	13:30	14:00	14:30	15:00	15:30	16:00	16:30	17:00	17:30	18:00	No.				
開場・受付・練習	開会式	1	⑨高校男子予選1B							SM1-107	SM1-201	SM1-301			SM1-401	SM1-501			SM1-601					1			
		2	⑨高校男子予選2B									SM1-202	SM1-302			SM1-402	SM1-502								2		
		3	⑨高校男子予選2OB								SM1-102	SM1-203	SM1-303			SM1-403										3	
		4	⑨高校男子予選3B									SM1-204	SM1-304			SM1-404										4	
		5	⑨高校男子予選4B										SM1-205	SM1-305												5	
		6	⑨高校男子予選5B							SM1-101			SM1-206	SM1-306													6
		7	⑨高校男子予選6B							SM1-103			SM1-207	SM1-307													7
		8	⑨高校男子予選7B							SM1-104			SM1-208	SM1-308													8
		9	⑨高校男子予選8B							SM1-105			SM1-209														9
		10	⑨高校男子予選9B							SM1-106			SM1-210														10
		11	⑨高校男子予選1OB							SM1-108			SM1-211														11
		12	⑨高校男子予選11B										SM1-212														12
		13	⑨高校男子予選12B										SM1-213														13
		14	⑨高校男子予選13B										SM1-214														14
		15	⑨高校男子予選14B										SM1-215														15
		16	⑨高校男子予選15B									SW1-101	SM1-216														16
		17	⑨高校男子予選16B									SW1-102															17
		18	⑨高校男子予選17B									SW1-103															18
		19	⑨高校男子予選18B									SW1-104		SW1-201													19
		20	⑩高校女子予選1B									SW1-105		SW1-202													20
		21	⑩高校女子予選2B									SW1-106		SW1-203		SW1-301											21
		22	⑩高校女子予選3B									SW1-107		SW1-204		SW1-302	SW1-401										22
		23	⑩高校女子予選4B									SW1-108		HM101	HM105		HM201										23
		24	⑤ホープス男子予選1B										⑤ホープス男子予選5B	HM102	HM106		HM202										24
		25	⑤ホープス男子予選2B										⑤ホープス男子予選6B	HM103	HM107		HM203	HM301									25
		26	⑤ホープス男子予選3B										⑤ホープス男子予選7B	HM104	HM108		HM204	HM302	HM401								26
		27	⑤ホープス男子予選4B										⑤ホープス男子予選8B	HW101	HW201		HW301		HW401								27
		28	⑥ホープス女子予選1B										⑥ホープス女子予選4B	HW102	HW202		HW302										28
		29	⑥ホープス女子予選2B										⑥ホープス女子予選5B	HW103	HW203												29
		30	⑥ホープス女子予選3B										⑥ホープス女子予選6B	HW104	HW204												30
		31	③カブ男子予選1B														CM101	CM201								31	
		32	③カブ男子予選2B														CM102									32	
		33	④カブ女子予選1, 2, 3B															CW101	CW201			CW301				33	
		34	④カブ女子予選1, 2, 3B															CW102	CW202							34	
		35	①バンビ男子決勝リーグ																							35	
		36	②バンビ女子決勝リーグ																							36	

・高校生以下の部男子3, 4位トーナメント
 ・高校生以下の部女子3位トーナメント
 空いているコートを利用して行います。

2026 第4回多賀オープン バンビ男子

4/4 バンビ男子 (BM) 35コート

1ブロック 35コート	1	2	3	4	5	6	勝	負	順位
1 福田 颯汰 (RK studio (栃木))							0	0	
2 岡山 七聖 (球友クラブJr.)							0	0	
3 新屋 一樹 (大塚クラブ (埼玉))							0	0	
4 加門 宏太 (峰卓球道場 (栃木))							0	0	
5 塩畑 総司 (桜寿卓球クラブ)							0	0	
6 小林 祐輝 (水戸ファイターズ)							0	0	

2026 第4回多賀オープン バンビ女子

4/4 バンビ女子 (BW) 36コート

1ブロック 36コート	1	2	3	4	5	6	勝	負	順位
1 赤坂 多紀(太田REO卓球(群馬))							0	0	
2 酒井 ふく(サンシャイン(福島))							0	0	
3 江上 桃子(RK studio(栃木))							0	0	
4 尾又 柚衣(大塚クラブ(埼玉))							0	0	
5 小林 歩未(卓風会)							0	0	
6 西郷 友菜(TTS DON(埼玉))							0	0	

2026 第4回多賀オープン カブ男子

4/4 カブ男子 (CM) 31, 32コート

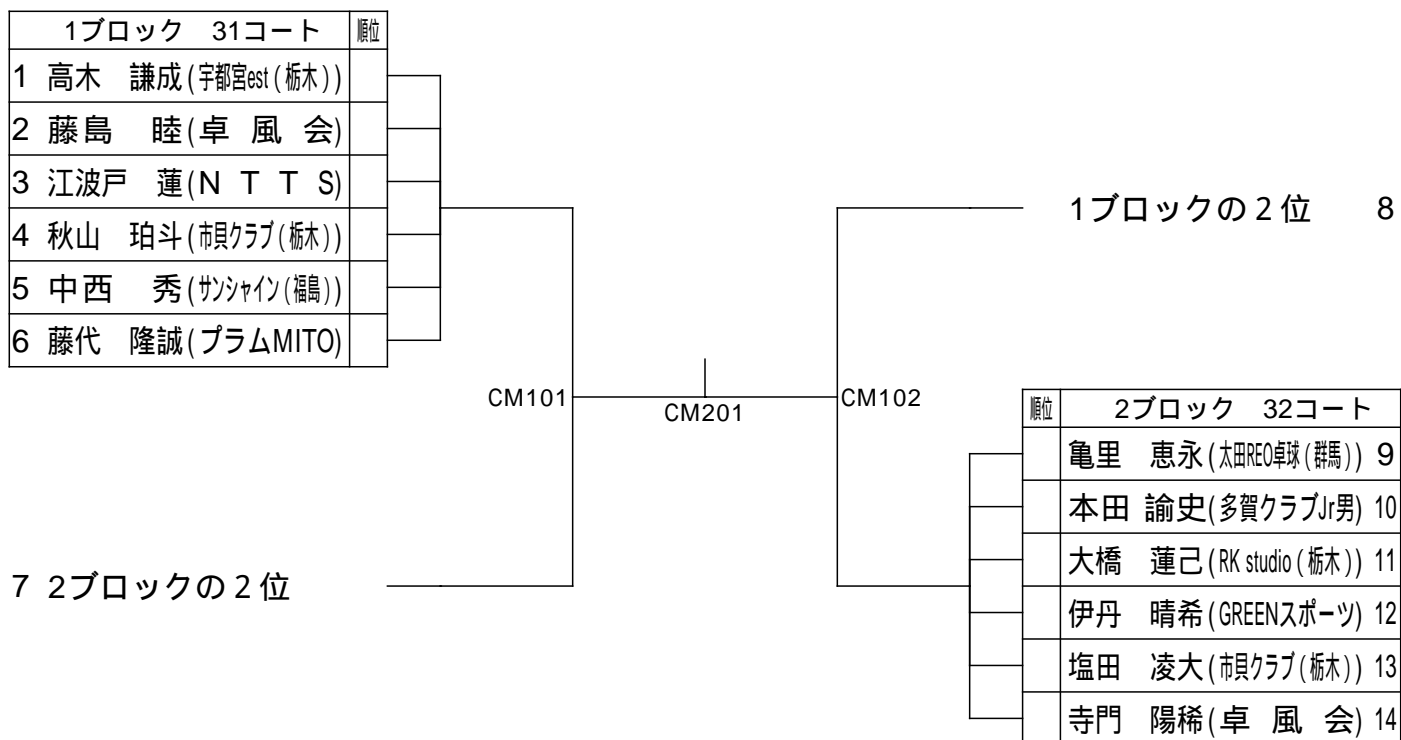

2026 第4回多賀オープン カブ女子

4/4 カブ女子 (CW) 33, 34コート

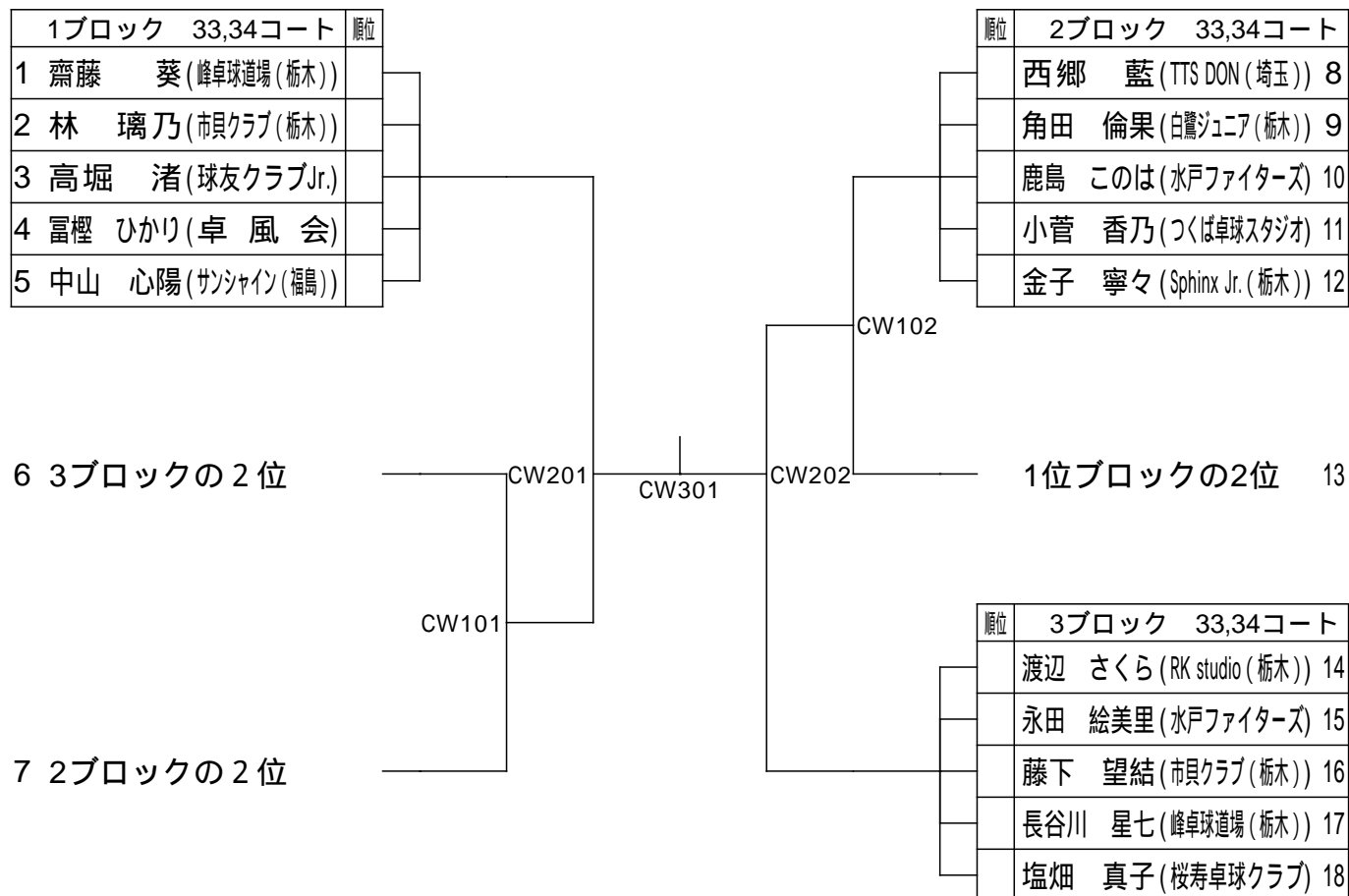

2026 第4回多賀オープン ホープス男子

4/4 ホープス男子 (HM) 24~27コート

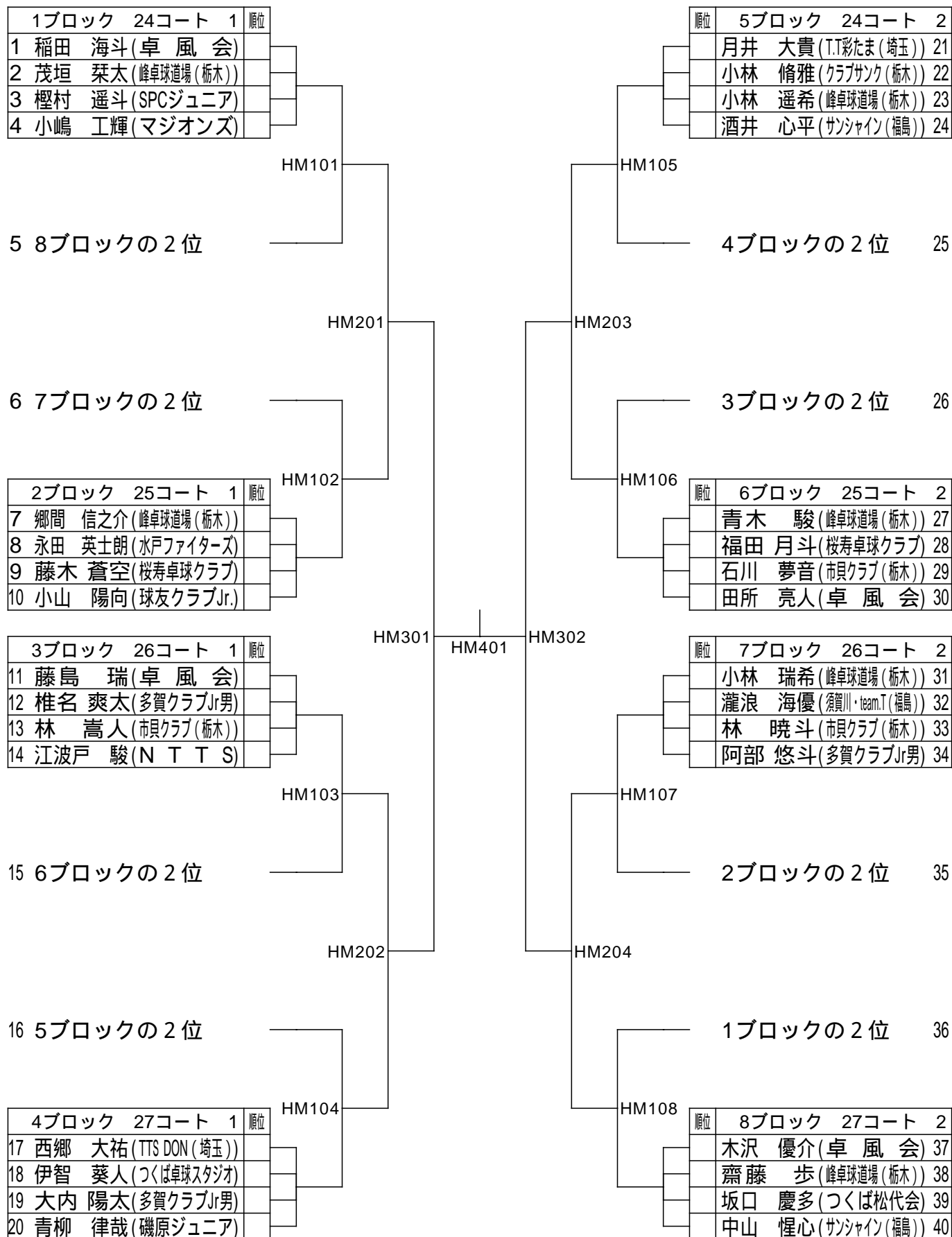

ホープス男子 (HM)

2026 第4回多賀オープン ホープス女子

4/4 ホープス女子 (HW) 28~30コート

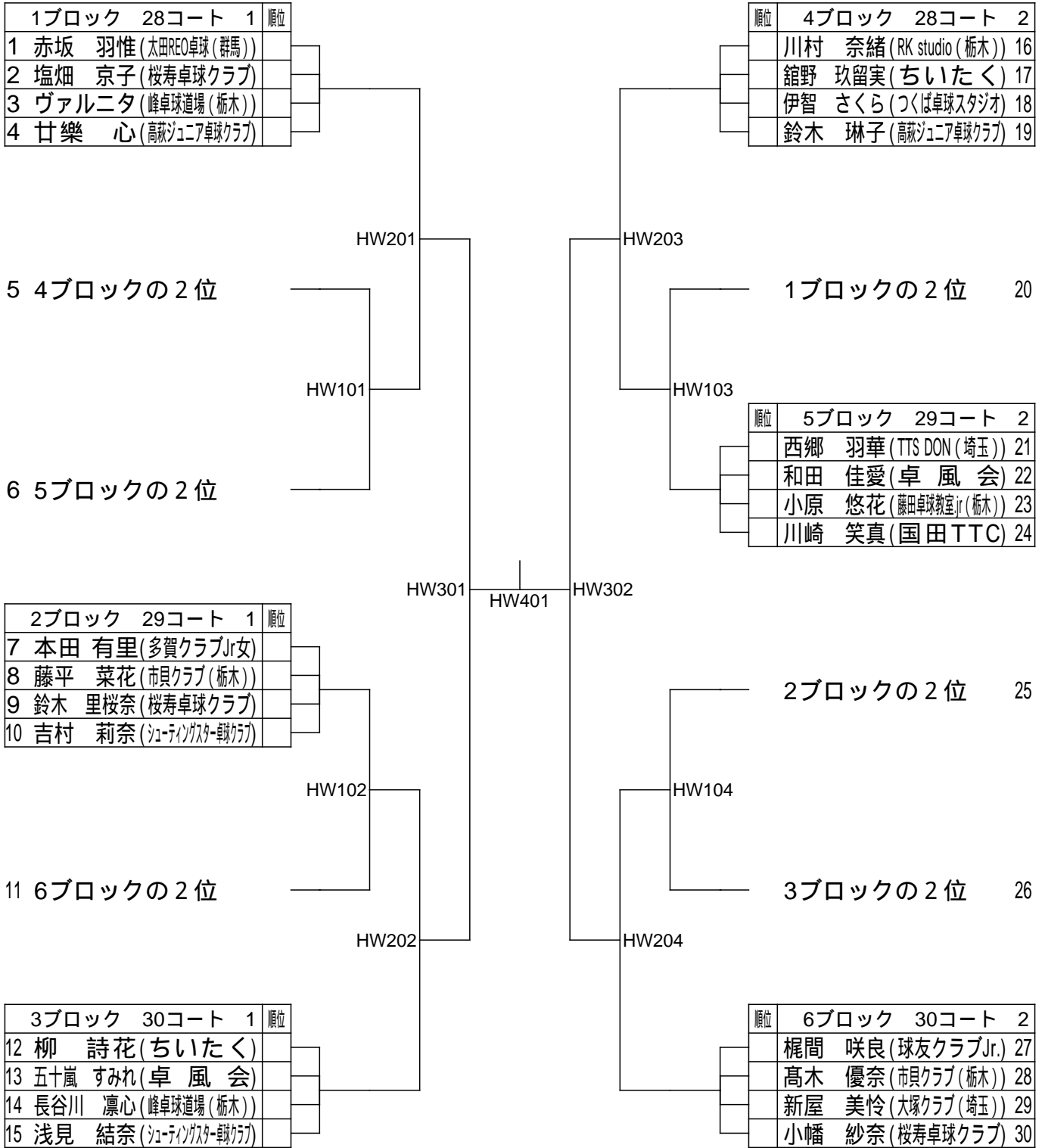

ホープス女子 (HW)

2026 第4回多賀オープン 高校以下の部男子

4/4 高校以下の部男子 (SM) 1~19コート(1)

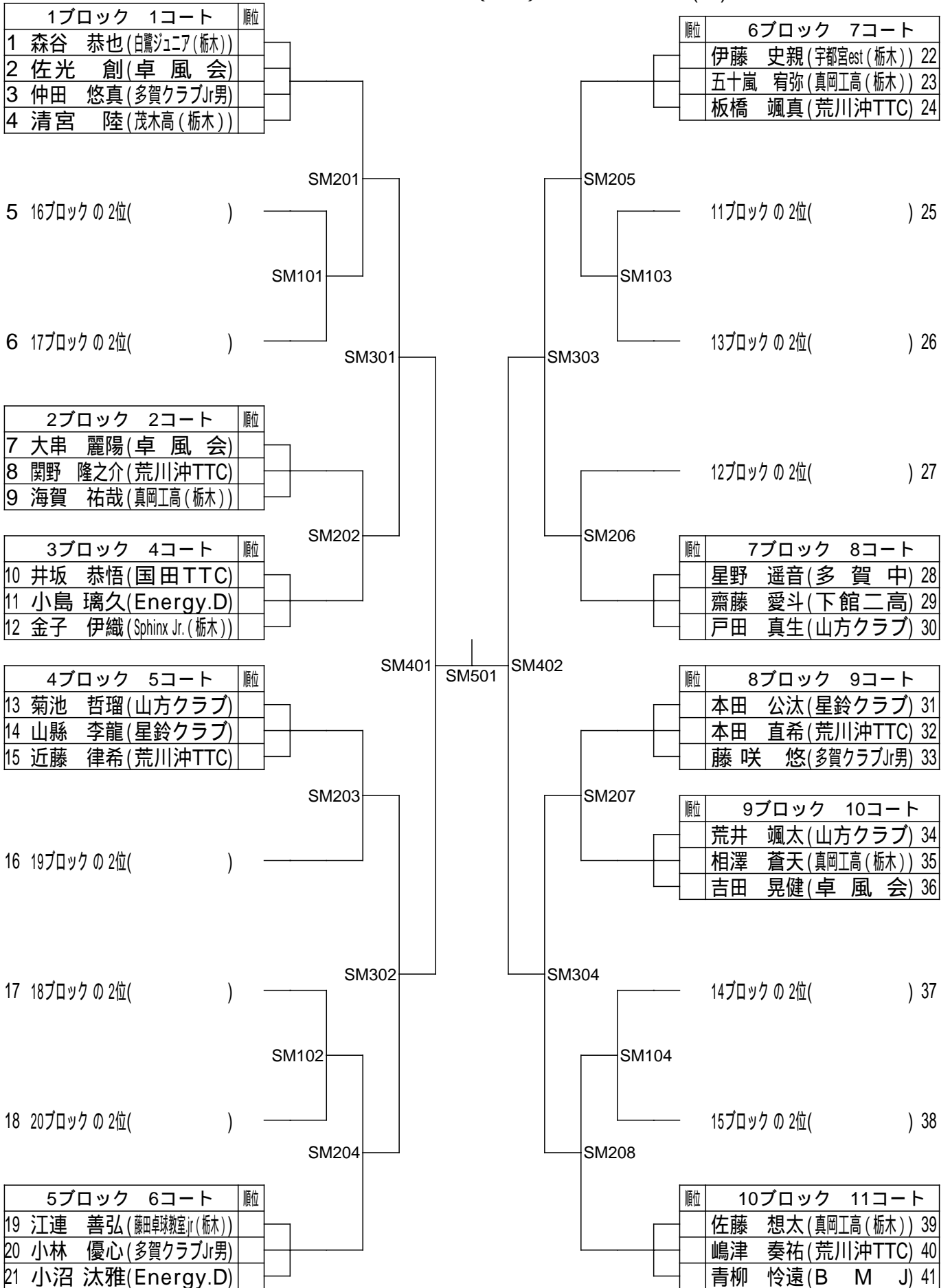

2026 第4回多賀オープン 高校以下の部男子

4/4 高校以下の部男子 (SM) 1~19コート(2)

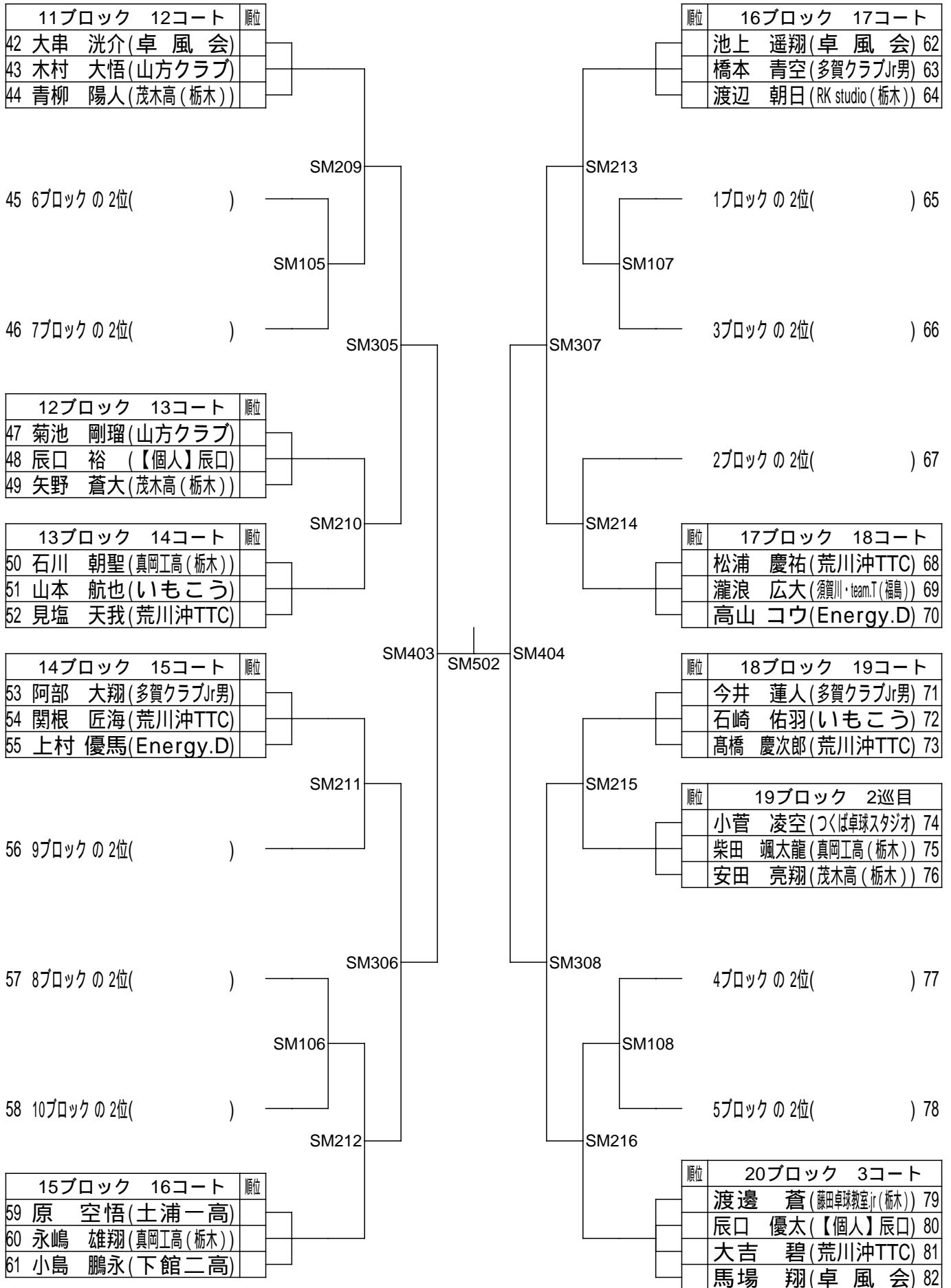

2026 第4回多賀オープン 高校以下の部男子

4/4 高校以下の部男子 (SM) 1~19コト BEST8

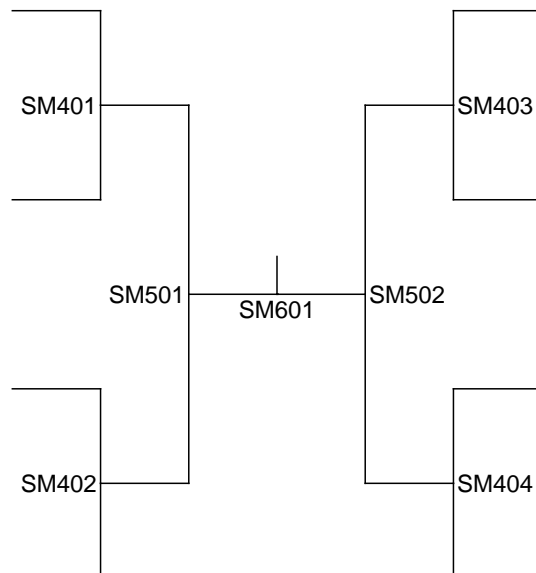

2026 第4回多賀オープン 高校以下の部男子 下位トーナメント

4月4日 高校以下の部男子 (SM) 下位トーナメント

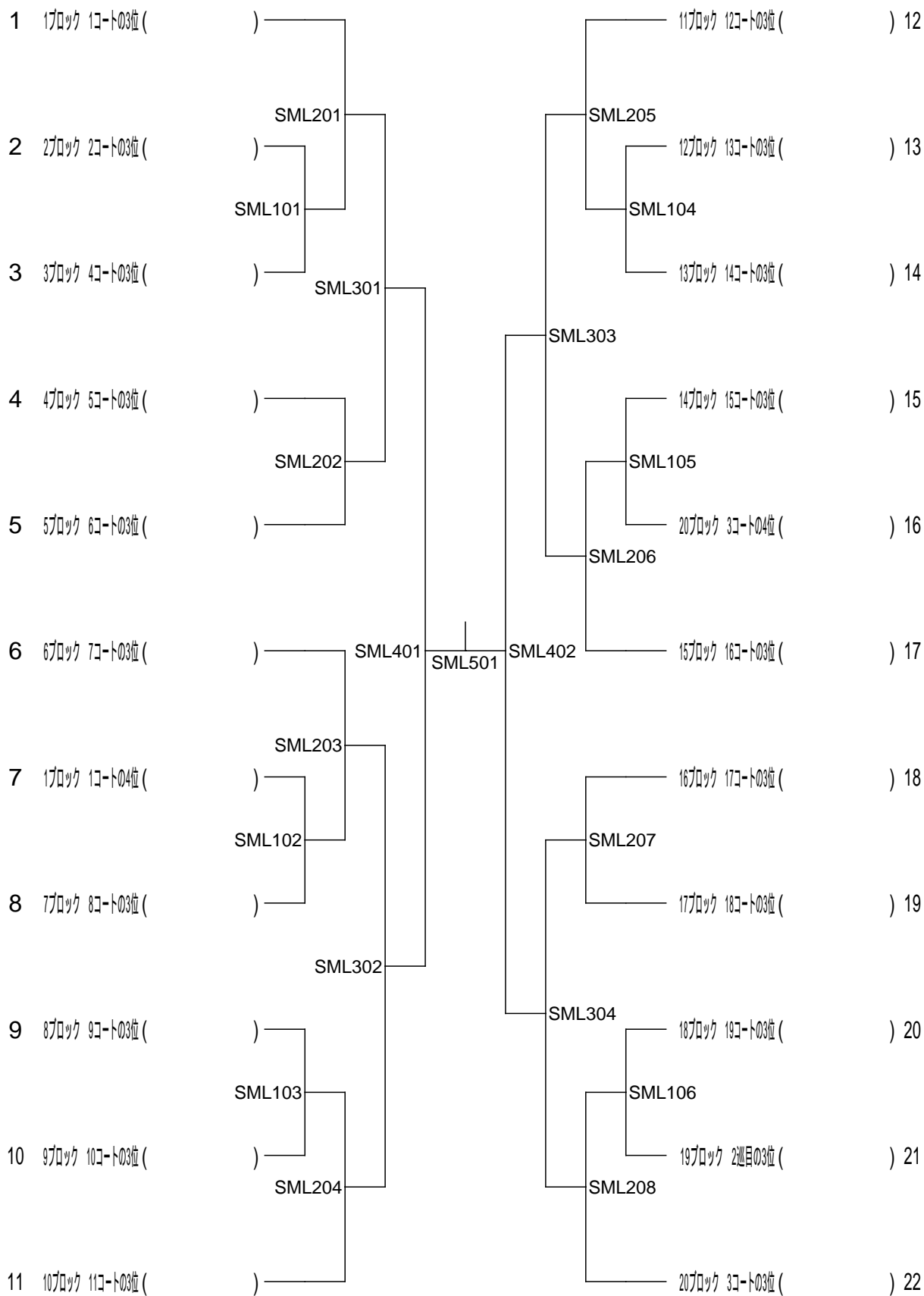

高校以下の部男子 (SM) 下位トーナメント

2026 第4回多賀オープン 高校生以下女子

4/4 高校生以下女子 (SW) 20~23コート

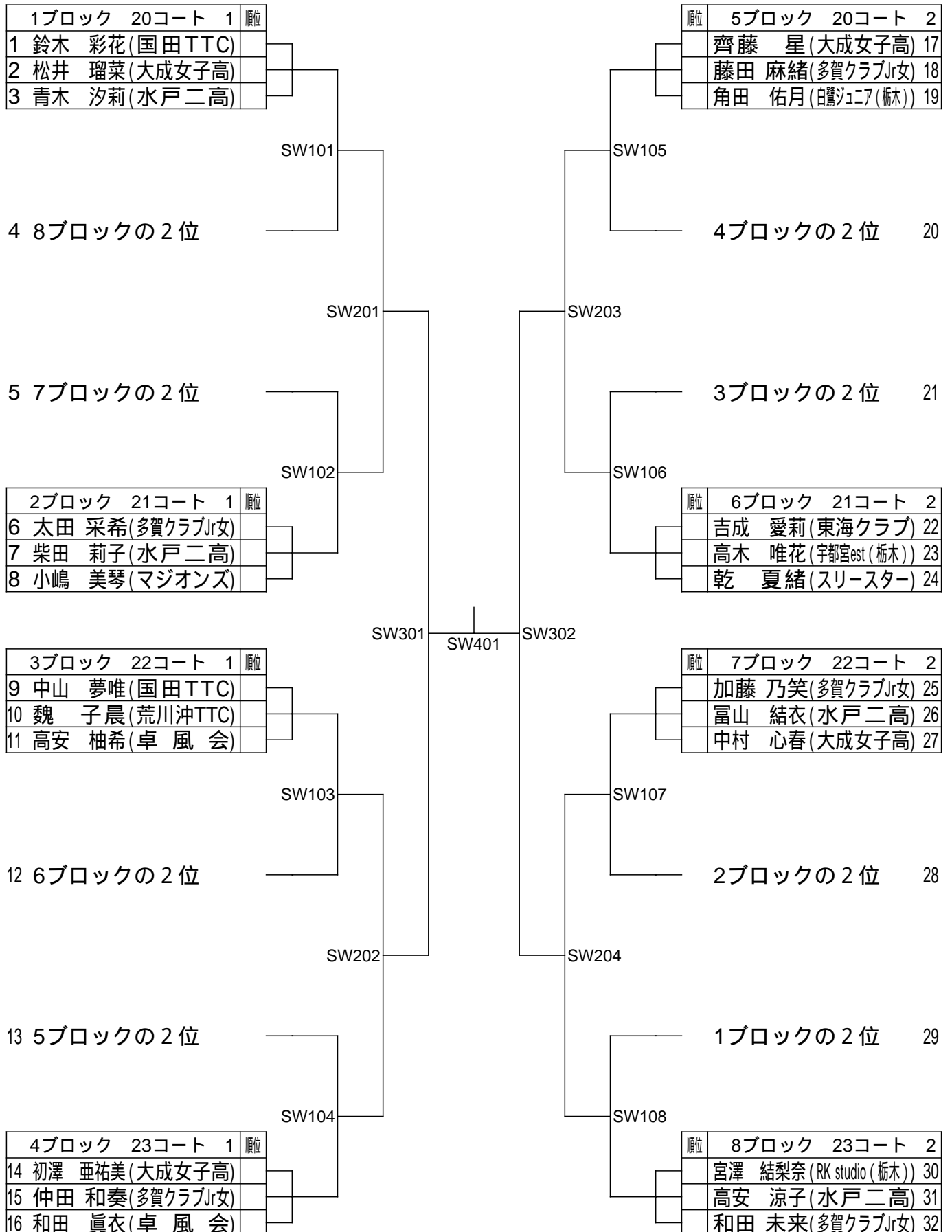

高校生以下女子 (SW)

2026 第4回多賀オープン 高校以下女子 下位トーナメント

4月4日 高校以下女子 (SW) 下位トーナメント

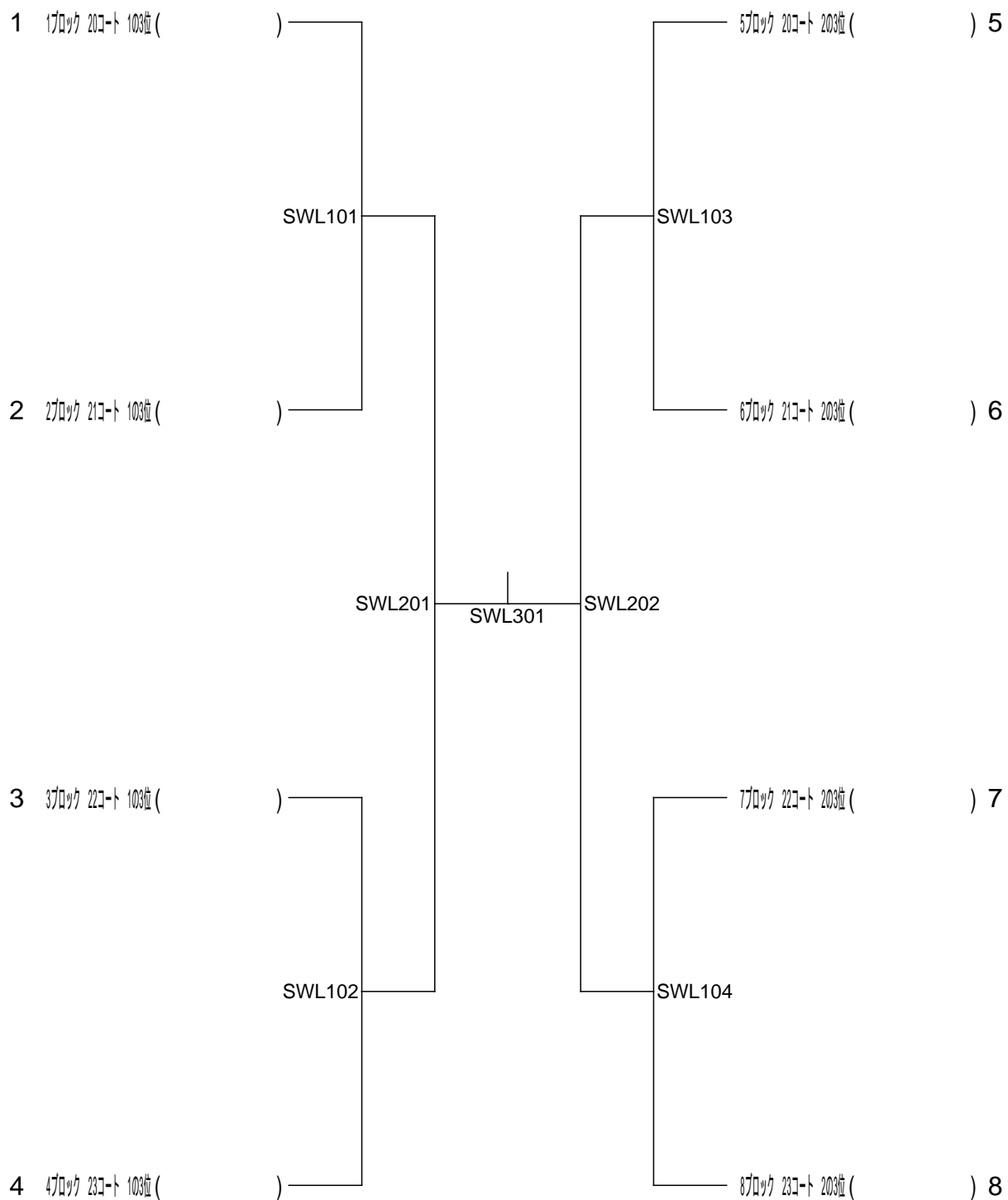

高校以下女子 (SW) 下位トーナメント